

**Inhaltsverzeichnis [Originalfassung: Deutsch]**

- |                          |                        |
|--------------------------|------------------------|
| 1. Aufbau                | 5. Garantiebedingungen |
| 2. Funktionsbeschreibung | 6. Zu beachten         |
| 3. Inbetriebnahme        | 7. Ersatzteile         |
| 4. Reinigung und Wartung |                        |

**Content [Original Version: German]**

- |                             |                   |
|-----------------------------|-------------------|
| 1. Technical Design         | 5. Warranty Terms |
| 2. Functional Description   | 6. Important Note |
| 3. Use                      | 7. Spare Parts    |
| 4. Cleaning and Maintenance |                   |

**Table des matières [version originale : allemand]**

- |                               |                           |
|-------------------------------|---------------------------|
| 1. Montage                    | 5. Conditions de garantie |
| 2. Description de la fonction | 6. A respecter            |
| 3. Mise en service            | 7. Pièces de rechange     |
| 4. Nettoyage et entretien     |                           |

**Содержание (оригинальная версия: немецкоязычная)**

- |                                       |                       |
|---------------------------------------|-----------------------|
| 1. Конструкция                        | 5. Условия гарантии   |
| 2. Описание функционирования          | 6. Необходимо помнить |
| 3. Ввод в эксплуатацию                | 7. Запчасти           |
| 4. Очистка и техническое обслуживание |                       |

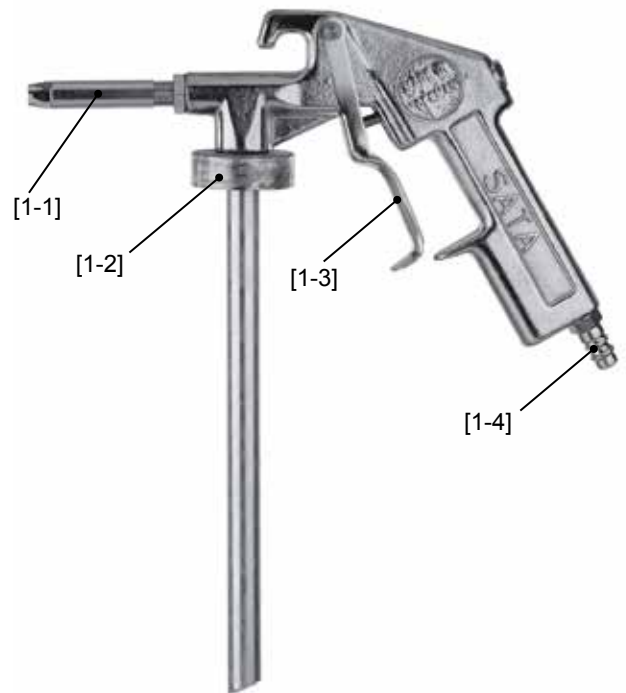



1. Aufbau	
[1-1] Sprührohr [1-2] Schraubdeckel für Materialdose oder Druck bzw. Sprühbecher	[1-3] Abzugbügel [1-4] Luftanschluss
1. Technical Design	
[1-1] Spraying tube [1-2] Screw lid for material can or pressure / spray cup	[1-3] Trigger [1-4] Air connection
1. Montage	
[1-1] Tube de projection [1-2] Couvercle fileté avec boîte de produit ou godet de projection sous pression	[1-3] Gâchette [1-4] Raccord d'air
1. Конструкция	
[1-1] Распылительная трубка [1-2] Навинчивающаяся крышка с бачком для материала или напорный / аэрозольный бачок	[1-3] Спусковая скоба [1-4] Воздушный разъем

Lieferausführung (Standardausführung)	
UBE Pistole mit Sprührohr und Anschluss für Einwegdosen	
Technische Daten	
Max. Betriebsüberdruck:	10 bar
Max. Temperatur des Beschichtungsstoffes:	80° C
Luftverbrauch bei 3 bar:	ca. 200 NI/ min
Gewicht (ohne Dose):	660 g

## 2. Funktionsbeschreibung

Mit der SATA UBE können Unterbodenschutz, Steinschlag-schutz, Kaltreiniger etc. aus Einwegdosen verarbeitet werden. Schmirgelnde, säure- und benzinhaltige Materialien dürfen nicht verarbeitet werden. Die zum Spritzen benötigte Druckluft wird am Luftanschluss zugeführt, der im Pistolengriff eingeschraubt ist. Durch die Betätigung des Abzugbügels bis zum ersten Druckpunkt wird das Luftventil geöffnet. Beim weiteren Durchziehen des Abzugbügels wird die Farbnadel aus der Farbdüse herausgezogen. Das Spritzmedium fließt dann aus der Farbdüse heraus und wird durch die gleichzeitig aus der Luftdüse strömende Druckluft zerstäubt.

## 3. Sicherheitshinweise

	<b>Warnung! Vorsicht!</b>
<b>Zu beachten:</b>	
Lackierpistole nie auf eigene, fremde Personen oder Tiere richten. Lösungs- und Verdünnungsmittel können zu Verätzungen führen. Nur die zum Arbeitsfortschritt notwendige Lösemittel- und Lackmenge darf in der Arbeitsumgebung des Gerätes vorhanden sein (nach Arbeitsende diese in bestimmungsgemäße Lagerräume zurückzubringen). Vor jeglicher Reparaturarbeit muss das Gerät vom Luftnetz abgekuppelt werden.	
<b>Vor jeder Inbetriebnahme, besonders nach Reparaturarbeiten ist der feste Sitz von Schrauben und Muttern, sowie die Dichtheit der Pistolen und Schläuche zu überprüfen.</b>	
Defekte Teile sind auszutauschen oder entsprechend instandzusetzen, nur Originalersatzteile verwenden.	
Beim Lackieren darf im Arbeitsbereich keine Zündquelle (z. B. offenes Feuer, brennende Zigaretten, nicht explosionsgeschützte Lampen usw.) vorhanden sein, da beim Lackieren leicht entzündliche Gemische entstehen.	
Beim Lackieren ist den Vorschriften entsprechender Arbeitsschutz zu verwenden (Atemschutz, usw.). Da beim Spritzen, bei höheren Drücken, der Schalldruckpegel von 85 dB (A) überschritten wird, ist ein geeigneter Gehörschutz zu tragen.	
Bei Anwendung der Lackierpistole werden keine Vibrationen auf die oberen Körperteile des Bedieners übertragen. Die Rückstoßkräfte sind gering.	
Der Einsatz dieses Produktes in explosionsgefährdeten Bereichen der Zone 0 ist verboten.	
 <b>II 2G Ex h IIB T4 Gb</b>	

## 4. Inbetriebnahme

Vor Inbetriebnahme des Gerätes/der Lackierpistole ist die Betriebsanleitung vollständig und eingehend zu lesen, beachten und einzuhalten. Danach ist diese an einem sicheren Platz, für jeden Gerätebenutzer zugänglich, aufzubewahren. Das Gerät/die Lackierpistole darf nur von sachkundigen

Personen (Fachmann) in Betrieb genommen werden. Bei unsachgemäßer Benutzung des Gerätes/der Lackierpistole oder jeglicher Veränderung oder Kombination mit ungeeigneten Fremdteilen können Sachschäden, ernste Gesundheitsschäden der eigenen Person, von fremden Personen und Tieren bis hin zum Tode die Folge sein. SATA übernimmt für diese Schäden (z.B. Nichteinhaltung der Betriebsanleitung) keinerlei Haftung. Die anwendbaren Sicherheitsvorschriften, Arbeitsplatzbestimmungen und Arbeitsschutzvorschriften des jeweiligen Landes oder Verwendungsgebietes des Gerätes/der Lackierpistole sind zu beachten und einzuhalten (z.B. die deutschen Unfallverhütungsvorschriften BGR 500 (BGV D25) und BGV D24 des Hauptverbandes der gewerblichen Berufsgenossenschaften usw.).

a) Vor jeder Inbetriebnahme ist das Sprührohr auf Durchgängigkeit zu überprüfen, besonders nach Reparaturarbeiten ist der feste Sitz der Schrauben und Muttern zu überprüfen und sie sind gegebenenfalls festzuziehen.

Die Sprühpistole ist nach Entfernung der Verpackung sofort betriebsbereit. Das verstellbare Sprührohr ist vom Werk aus auf eine mittlere Materialviskosität eingestellt und durch die Kontermutter arretiert. Die Sprühpistole kann durch Ein- bzw. Ausschrauben des Sprührohres der Materialkonsistenz angepasst werden. Bei Verwendung von dünnflüssigen Materialien muss das Sprührohr eingeschraubt, bei Verwendung von dickflüssigen Materialien entsprechend weit ausgeschraubt werden.

Das Sprühbild ist hierbei zweckmäßigerweise durch Betätigen des Abzugbügels (4788) während des Einstellens zu beobachten. Bei optimalem Sprühbild anschließend Kontermutter arretieren.

b) Der Luftanschluss befindet sich am Pistolengriff. Vor der Montage sollte der Luftschlauch ausgeblasen werden. Der Luftschlauch muss lösemittelbeständig sein, sowie eine Druckfestigkeit von mind. 10 bar und einen Gesamtableitungswiderstand von weniger als 100 Mio. W aufweisen.

## 5. Reinigung und Wartung

- a) Pistole mit Verdünnung oder Reinigungsmittel gut durchspülen.
- b) Luftdüse mit Pinsel oder Bürste reinigen. Pistole nicht in Verdünnung oder Reinigungsmittel legen.
- c) Verunreinigte Bohrung keinesfalls mit unsachgemäßen Gegenständen reinigen. Am Gewinde des Sprührohres evtl. haftende Materialrückstände entfernen.

	<b>Warnung! Vorsicht!</b>
Verstopfte Bohrungen am Deckel der Sprühpistole können zum Platzen der Dose führen.	

d) Vor jeglicher Reparaturarbeit muss das Gerät vom Luftnetz abgekuppelt werden.

e) Von Zeit zu Zeit sollten wenige Tropfen Öl an den Luftkolben und an das Gewinde des Sprührohres (12864) gegeben werden.

Ansonsten bedarf die robuste Sprühpistole SATA UBE keinerlei weiteren Wartung.

	<b>Hinweis!</b>
Pistole kann mit Löse- oder Reinigungsmitteln von Hand oder in einer konventionellen Pistolenwaschmaschine gereinigt werden.	
<b>Folgende Maßnahmen beschädigen die Pistole/Einrichtungen und können ggf. zum Verlust des Explosionsschutzes und zum völligen Verlust von Gewährleistungsansprüchen führen:</b>	

	<b>Hinweis!</b>
	<ul style="list-style-type: none"> <li>• Einlegen der Lackierpistole in Löse- oder Reinigungsmittel länger als für die Reinigung selbst erforderlich</li> <li>• Nichtentnehmen der Lackierpistole nach Beendigung des Waschprogramms aus der Pistolenwaschmaschine</li> <li>• Reinigen der Lackierpistole in Ultraschall-Reinigungssystemen</li> </ul>

## 6. 5. Garantiebedingungen

Für derartige Geräte leisten wir eine Garantie von 12 Monaten, die mit dem Tage des Verkaufs an den Endabnehmer beginnt.

Die Garantie erstreckt sich auf den Materialwert von Teilen mit Fabrikations- und Materialfehlern, die sich innerhalb der Garantiezeit herausstellen. Ausgeschlossen sind Schäden, die durch ungeeignete oder unsachgemäße Verwendung, fehlerhafte Montage bzw. Inbetriebsetzung durch den Käufer oder durch Dritte, natürliche Abnutzung, fehlerhafte Behandlung oder Wartung, ungeeignete Spritzmaterialien, Austauschwerkstoffe und chemische Einflüssen wie Laugen und Säuren, elektrochemische oder elektrische Einflüsse entstehen, sofern die Schäden nicht auf ein Verschulden von uns zurückzuführen sind. Schmirgelnde Spritzmaterialien, wie z.B. Bleimennige, Dispersionen, Glasuren, flüssige Schmirgel o.ä. verringern die Lebensdauer von Ventilen, Packungen, Pistole und Düse. Hierauf zurückzuführende Verschleißerscheinungen sind durch diese Garantie nicht gedeckt. Das Gerät ist unverzüglich nach Empfang zu kontrollieren. Offensichtliche Mängel sind bei Vermeidung des Verlustes der Mängelrechte innerhalb von 14 Tagen nach Empfang des Gerätes der Lieferfirma oder uns schriftlich mitzuteilen.

Weitergehende Ansprüche jeglicher Art, insbesondere auf Schadenersatz, sind ausgeschlossen. Das gilt auch für Schäden, die bei Beratung, Einarbeitung und Vorführung entstehen. Wünscht der Käufer sofortige Reparatur oder Ersatz, bevor festgestellt ist, ob eine Ersatzpflicht besteht, so erfolgt die Ersatzlieferung oder Reparatur gegen Berechnung und Bezahlung des jeweiligen Tagespreises. Stellt sich bei der Überprüfung der Mängelrüge heraus, daß ein Garantieanspruch besteht, erhält der Käufer für die berechnete Reparatur oder Ersatzlieferung eine Gutschrift entsprechend der Garantieleistung. Teile, für die Ersatz geliefert wurde, gehen in unser Eigentum über.

Mängelrügen oder sonstige Beanstandungen berechtigen den Käufer bzw. Auftraggeber nicht, die Bezahlung zu verweigern oder zu verzögern.

Versand des Gerätes hat an uns spesenfrei zu erfolgen. Montagekosten (Arbeitszeit- und Fahrtkosten) sowie Fracht- und Verpackungsspesen können wir nicht übernehmen. Hier gelten unsere Montagebedingungen. Garantieleistungen bewirken keine Verlängerung der Garantiezeit. Die Garantie erlischt bei Fremdeingriffen.

	<b>Warnung! Vorsicht!</b>
	<p>Bei Verwendung von Löse- und Reinigungsmittel auf der Basis halogenisierter Kohlenwasserstoffe, wie z.B. 1,1,1-Trichloräthan und Methylen-Chlorid können am Aluminiumbecher, Pistole sowie an galvanisierten Teilen chemische Reaktionen auftreten (1,1,1-Trichloräthan mit geringen Mengen Wasser ergibt Salzsäure). Die Teile können dadurch oxydieren, im extremen Fall kann die Reaktion explosionsartig erfolgen.</p> <p>Verwenden Sie darum für Ihre Farbspritzgeräte nur Löse- und Reinigungsmittel, die die obengenannten Bestandteile nicht enthalten. Zur Reinigung auf keinen Fall Säure, Lauge (Basen, Abbeizer etc.) verwenden.</p>

## 7. Ersatzteile

<b>Réf.</b>	<b>Dénomination</b>
4788	Abzugbügel
11098	Dichtung
11437	Abschluss-Schraube
12864	Sprührohr
26054	Druckfeder
53082	O-Ring 12 x 1,5 mm
53942	Luftanschlusstück
65979	Luftkolbenstange
65987	Bügelrolle
65995	Steigrohr
66001	Düse
3426	Sicherungsscheibe



Scope of supply (standard version)	
UBE spray gun with spraying tube and connection for disposable cans	
Technical Data	
Maximum Pressure:	10 bar (145 psi)
Max. temperature of the coating material:	80° C
Air consumption at 3 bar (44 psi):	approx. 200 NI/min
Weight (without can):	660 g

## 2. Functional Description

The SATA UBE is suitable for applying underbody protection and stone chip protection materials, cold cleaner etc. from one-way cans.

Materials that are abrasive, acidic or contain benzene must not be used. The compressed air required for spraying is supplied via the air connection which is screwed into the spray gun handle. Pulling the trigger up to the first pressure point opens the air valve. Pulling the trigger further pulls out the paint needle from the fluid tip. The spraying medium then flows out of the fluid tip and is atomised by the compressed air flow at the same time.

## 3. Safety Instructions

	Warning! Attention!
<p><b>Please note:</b> Never point the pressurised cup guns at yourself, at third persons or animals. Solvents, cleaning liquids and thinners can cause severe burns. Only the quantities of solvents, cleaning agents and paints required for work progress should be present in the direct surroundings of the application device (after work, solvents and paints must be returned to their designated storage rooms). Prior to any repair work, the device must be disconnected from the air supply.</p> <p><b>Prior to putting the device into operation, especially after each cleaning and repair, check all screws and nuts for tight fit as well as the sealing performance of gun and hose.</b> Defective components must be replaced or repaired accordingly. To obtain best possible coating results, and for maximum safety, only use original spare parts.</p> <p>Ensure that there are no sources of ignition (e.g. open flames, burning cigarettes, lamps without ex-protection etc.) present during the painting process, as easily flammable gas mixtures are being generated.</p> <p>Please observe safety regulations when painting (respiratory protection etc.). Appropriate ear protection is required, as the sound level of 85 dB (A) may be exceeded when painting under higher pressure levels.</p> <p>During use of the pressurised cup spray gun, no harmful vibrations are transmitted which could affect the painter. Recoil forces are minimal.</p> <p>The use of this product in explosion hazard zones classified in Category O is prohibited.</p>	
 II 2G Ex h IIB T4 Gb	

## 4. Use

Prior to putting the unit/spray gun into operation, carefully read the complete operating instructions which must be strictly followed. The instruction manual should then be safely kept in a

place accessible to every user of the equipment. The unit/spray gun should only be operated by qualified staff (professional users). Inappropriate use of the unit/spray gun, technical modifications of any kind or the combination with non-original parts could cause material damage, severe injury of either the operator himself or third parties including animals, or even death. SATA will not assume any liability for damages resulting from disregarding the operating instructions. The valid safety, workplace and worker health protection regulations of the respective country in which the pressurised cup gun is operated must be strictly followed (e.g. the German Regulations for Accident Prevention BGR 500 (BGV D25) and BGV D24 issued by the Central Office for Statutory Accident Insurance and Prevention, etc.).

- Prior to putting the unit into operation, check the spraying tube for clogged sections. In particular after repair work, check all screws and nuts for tight fit; tighten them if necessary. The spray gun is immediately ready for operation after removal of the packaging. The adjustable spraying tube has been adjusted by the manufacturer to medium material viscosity and fixed by means of the counter nut. By adjusting the spraying tube correspondingly, the gun can be adapted to the respective material composition. For thin materials, the tube must be screwed in; and for high viscosity materials it must be extended sufficiently far. During adjustment, watch the spray pattern while pulling the trigger (4788). When the pattern reaches optimum shape, fix the counter nut.
- The air connection is at the spray gun handle. Before assembly, the air hose should be blown out. The air hose must be solvent-resistant and show a pressure strength of minimum 10 bars (150 psi) and a total electrical resistance of less than 100 Mio. W.

## 5. Cleaning and Maintenance

- Thoroughly flush the spray gun with thinner or cleaning liquid.
- Clean air cap with a brush. Do not immerse the gun in thinner or cleaning liquid.
- Never use improper tools to clean dirty drillings. Remove paint residues at the spraying tube thread.

	Warning! Attention!
Clogged drillings in the gun lid may cause the can to explode.	

- Prior to any maintenance, the device must be disconnected from the air supply.
- Lubricate air piston and the spraying pipe thread (12864) with oil on occasion.  
Apart from that, the sturdy spray gun SATA UBE does not require any further maintenance.

	Note!
<p>The spray gun can be manually cleaned with solvents or cleaning agents or in a conventional spray gun washing machine.</p> <p><b>The procedures mentioned below will damage the gun/system and may lead to expiry of the explosion proofness certificate as well as total loss of any warranty:</b></p> <ul style="list-style-type: none"> <li>Immersing the paint spray gun in solvent or cleaning agents for a period longer than required for the cleaning process as such</li> <li>Failure to remove the paint spray gun from the gun washing machine after finishing the cleaning process</li> <li>Cleaning the spray gun in ultrasound cleaning systems</li> </ul>	

## 6. Warranty Terms

During the period of twelve (12) months from the date of original purchase SATA will repair or, replace the product without charge for parts or labour subject to the following conditions.

The warranty covers the value for production parts or defects in material during the warranty period. The warranty does not include damages caused by improper handling, normal wear and tear, mechanical damages, faulty assembly, improper maintenance, unusual spray materials substitute materials, chemicals such as alkaline solutions and acids, electro-chemical or electric influences, as far as this damage is not the result of any error committed by us. Abrasive spray material such as red lead and liquid grinding material etc. reduce the lifetime of valves, packings, guns and nozzles. Wear and tear damage caused by this are not covered in this warranty. Units should be inspected upon delivery by the consumer. Obvious damage must be reported within 14 days of receipt of the unit to the supplier to avoid loss of the right to claim notice of defects.

Additional claims such as compensation are excluded. This refers as well to damages caused during meetings, training sessions, or demonstrations. Should the consumer require immediate repair or replacement before a determination of whether the affected unit is covered by the warranty, the repair or the replacement will be made and charged at the current prices. If it is determined that the item is covered by the warranty, a credit will be issued for the repair or replacement. Replaced parts become the property of SATA or their distributor.

Notice of defects or other claims do not entitle the consumer to delay or refuse payment.

Returned merchandise to SATA must be sent prepaid. All service charges, freight and handling charges are to be paid by the consumer. The charges made will be in line with currently existing pricing. Suretyships may not prolong the warranty period. This warranty terminates upon unauthorised inference.



### Warning! Attention!

When using solvents and cleaning agents based on halogenated hydrocarbons e.g. 1.1.1-trichlorethylene and methylene chloride, chemical reactions can occur on the aluminium cup, gun and on galvanized components (small quantities of water added to 1.1.1-trichlorethylene produce hydrochloric acid). This can cause oxidation of the components; in extreme cases, the reaction can be explosive.

Therefore only use solvents and cleaning agents for your paint gun which do not contain the substances named above. You must never use acid, alkaline solutions / lye or stripping agents for cleaning.

## 7. Spare Parts

Art. No.	Description
4788	Trigger
11098	Packing
11437	Closing screw
12864	Spray pipe
26054	Compression spring
53082	O-Ring 12 x 1.5 mm
53942	Air connection piece
65979	Air piston rod
65987	Trigger spigot
65995	Ascending pipe
66001	Nozzle
3426	Safety washer





Contenu de la livraison (version standard)	
Pistolet UBE avec tube de projection et raccord pour boîtes jetables	
Données techniques	
Pression maximale :	10 bar
Température maximale du produit :	80 °C
Consommation d'air à 3 bar :	environ 220 l/min
Poids (sans boîte) :	660g

## 2. Fonctionnement

Le SATA UBE convient à l'application de produits en cartouche de protection des dessous de caisse et anti-gravillonnage, de nettoyage à froid etc.

Ne jamais utiliser des produits abrasifs, à base d'acide ou d'essence. L'air comprimé requis pour la pulvérisation est amené au raccord d'air intégré dans la crosse du pistolet. En tirant la gâchette jusqu'au premier point d'arrêt, la valve d'air s'ouvre. En continuant de tirer la gâchette au fond, l'aiguille de peinture est sortie de la buse. Le produit s'écoule de la buse et il est pulvérisé en même temps par l'air comprimé émis du chapeau d'air.

## 3. Consignes de sécurité

	Avertissement ! Attention !
<b>A noter :</b>	
Ne jamais orienter le pistolet ni sur soi-même, ni sur d'autres personnes, ni sur des animaux. Les solvants et diluants peuvent provoquer des brûlures. Seules les quantités de solvants et de peintures absolument indispensables au travail sont autorisées dans les alentours de l'appareil (après le travail, les solvants et peintures doivent retourner dans des lieux de stockage appropriés). Avant d'effectuer des travaux de réparation quelconques, débrancher l'appareil du circuit d'air.	
<b>La bonne tenue des vis et écrous ainsi que l'étanchéité des pistolets et tuyaux doit être contrôlée avant chaque mise en service, et notamment après les travaux de réparation.</b>	
Les pièces défectueuses doivent être remplacées ou remises en état ; seules des pièces de rechange d'origine doivent être utilisées.	
Au cours de la pulvérisation, aucune source d'inflammation ne doit se trouver dans la zone du travail (par ex. flammes découvertes, cigarettes allumées, lampes non protégées contre les explosions, etc.){SIXTH_SPACE}: des mélanges facilement inflammables se forment lors de la pulvérisation.	
Pendant le travail, des équipements de protection conformes aux prescriptions doivent être utilisés (protection respiratoire, etc.). Un moyen adéquat de protection auriculaire doit être porté, en effet, lors du pistolage aux pressions les plus élevées le niveau sonore de 90 dB(A) est dépassé.	
L'utilisation du pistolet de peinture ne transmet aucune vibration aux parties supérieures du corps de l'utilisateur.	
Les forces de recul sont faibles.	
Il est interdit d'utiliser ce produit dans des endroits à risque d'explosion de la Zone 0.	
 <b>II 2G Ex h IIB T4 Gb</b>	

## 4. Mise en service

Avant la mise en service de l'appareil/du pistolet, lire complètement et attentivement le mode d'emploi et s'y conformer. Conserver ensuite le mode d'emploi dans un endroit sûr et

accessible à chaque utilisateur de l'appareil. L'appareil/le pistolet ne devra être mis en service que par des personnes habituées à son utilisation (des professionnels). L'utilisation non conforme de l'appareil/du pistolet, toute modification ou combinaison avec des pièces non conformes peuvent provoquer des dégâts matériels et un réel danger pour la santé de l'utilisateur, des autres personnes ou des animaux, y compris la mort. SATA n'acceptera aucune responsabilité pour ces dommages (par ex. si le mode d'emploi n'est pas respecté). On doit respecter en toutes circonstances les consignes de sécurité, réglementations concernant le lieu de travail et les exigences de protection de l'utilisateur en vigueur dans le pays où l'appareil/le pistolet est utilisé (par ex. les consignes allemandes pour la prévention des accidents BGR 500 (BGV D25) et BGV D24, publiées par le Bureau Central des Associations Professionnelles, etc.).

- a) Avant chaque mise en service vérifier si le passage du tube de projection est libre. En particulier vérifier après réparations le bon serrage des vis et écrous, les serrer si nécessaire. Après avoir enlevé l'emballage, le pistolet de projection est prêt à l'utilisation. Le tube de projection ajustable a été préréglé pour une viscosité moyenne de produit et bloqué à l'aide d'un contre-écrou. Pour adapter le pistolet à la viscosité du produit, on tourne le tube de projection. Pour les produits liquides, réduire la longueur du tube, pour les produits à haute viscosité augmenter la longueur du tube dans les proportions correspondantes. Il est nécessaire de vérifier l'image de projection en activant la gâchette (4788). Quand l'image de projection désirée est atteinte, bloquer le contre-écrou.
- b) Le raccord d'air est intégré dans la crosse du pistolet. Avant le montage, purger le tuyau d'air. Le tuyau d'air doit être résistant contre les solvants, supporter une pression de 10 bar min. et avoir une résistance totale de fuite de moins de 100 millions W.

## 5. Nettoyage et entretien

- a) Rincer abondamment le pistolet au diluant ou liquide de nettoyage.
- b) Nettoyer la buse d'air avec une brosse ou un pinceau. Ne pas tremper le pistolet dans le diluant ou le liquide de nettoyage.
- c) Ne pas nettoyer les alésages encrassés avec des objets inappropriés. Enlever les résidus de produit pouvant s'attacher au filetage du tube de projection.

	Avertissement ! Attention !
Des alésages bouchés dans le couvercle du pistolet peuvent provoquer l'éclatement de la boîte.	

- d) Avant chaque réparation débrancher l'appareil du circuit d'air.
- e) Graisser régulièrement le piston d'air et le filetage du tube de projection (12864).  
Le pistolet SATA UBE n'a pas besoin d'entretien supplémentaire.

	Renseignement !
Le pistolet se nettoie avec du solvant ou des produits de nettoyage, soit manuellement, soit dans un laveur de pistolet conventionnel.	
<b>Les actions mentionnées ci-dessous endommagent le pistolet/l'appareil et peuvent entraîner la perte du Certificat de Sécurité contre le risque d'explosion ainsi que la perte complète de toute garantie :</b>	
<ul style="list-style-type: none"> <li>• Tremper le pistolet dans du solvant ou du liquide de nettoyage pendant une période plus longue que celle nécessaire pour le nettoyage lui-même</li> <li>• Laisser le pistolet dans le laveur après le cycle de nettoyage</li> </ul>	

**Renseignement !**

- Nettoyer le pistolet par le moyen de systèmes de nettoyage à ultrason

**6. Conditions de garantie**

Pour ce genre d'appareil nous offrons une garantie de 12 mois à dater du jour de l'achat par l'acheteur final.

La garantie s'applique à la valeur matérielle des pièces ayant un défaut de fabrication ou de matériau se révélant durant la période de garantie. Sont exclus{SIXTH\_SPACE}: les dégâts causés par une utilisation impropre et incorrecte, une erreur de montage ou de mise en service par le vendeur ou par un tiers, l'usure normale, un mauvais entretien et une erreur de maniement, l'utilisation de matière impropre, de matière de substitution et l'action chimique (lessives alcalines ou acides), électro-chimique ou électrique, ceci pour autant que les dégâts ne nous soient pas imputables. Des matières abrasives comme le minium, ainsi que les dispersions, glaçures, émeris liquides ou similaires écourtent la durée de vie des valves, joints, pistolets et buses. L'apparition d'usure provoquée par l'utilisation de ces produits n'est pas couverte par cette garantie. L'appareil doit être examiné immédiatement après réception. Un défaut flagrant doit nous être signalé, à nous et au fournisseur, par écrit, dans les 14 jours après réception par l'acheteur, sous peine de perdre le droit à la garantie.

D'autres revendications de tous ordres, en particulier le remboursement des dommages, sont exclues. Ceci s'applique également aux détériorations survenues lors d'inspection de l'entretien, de formation ou de démonstration. Si l'acheteur souhaite une réparation ou un échange immédiat avant notre accord de prise en charge des frais, il s'ensuit une réparation ou un échange contre facturation et paiement au prix du jour en vigueur. Si, après examen de la réclamation, il ressort un droit de garantie, l'acheteur recevra un avoir correspondant au montant de la réparation ou du remplacement de l'appareil. Les pièces remplacées deviennent notre propriété.

Des plaintes ou d'autres réclamations ne justifient pas un retard ou un refus de paiement de la part de l'acheteur.

Les frais de montage (heures de travail et trajet) ainsi que les frais de transport et d'emballage ne peuvent pas être pris en charge par SATA. Nos conditions de montage sont appliquées dans ce cas. Une utilisation du droit de garantie n'entraîne pas un prolongement de la durée de celle-ci. La garantie est annulée en cas d'intervention étrangère.

**Avertissement ! Attention !**

L'utilisation de solvants et de liquides de nettoyage à base d'hydrocarbures halogénés, comme par ex. le 1,1,1-trichloréthane ou le chlorure de méthylène, peut provoquer des réactions chimiques sur le godet en aluminium, le pistolet et les pièces galvanisées (le 1,1,1-trichloréthane en combinaison avec une petite quantité d'eau donne de l'acide chlorhydrique). Ces pièces peuvent s'oxyder. Dans des cas extrêmes la réaction peut être de nature explosive.

N'utiliser donc pour vos pistolets que des solvants et liquides de nettoyage exempts des composants ci-dessus. Ne jamais utiliser de l'acide ou de la lessive (bases, décapants, etc.) pour le nettoyage.

**7. Pièces de rechange**

Réf.	Dénomination
12864	Tube de projection
26054	Ressort à pression
53082	Joint torique 12 x 1,5 mm
53942	Pièce de raccord d'air
65979	Tige du piston d'air
65987	Entretoise
65995	Conduite montant
66001	Buse
3426	Rondelle de sécurité

**7. Pièces de rechange**

Réf.	Dénomination
4788	Gâchette
11098	Joint
11437	Vis de fermeture

Поставляемое исполнение (стандартное исполнение)	
Пистолет UBE с распылительной трубкой и разъемом для одноразовых бачков	



Технические характеристики	
Макс. рабочее избыточное давление:	10 бар
Макс. температура материала покрытия:	80°C
Расход воздуха при давлении 3 бар:	ок. 200 нормолитров в минуту
Вес (без бачка):	660 г

## 8. Описание функционирования

С помощью пистолета SATA UBE из одноразовых бачков можно наносить составы для антикоррозийной защиты днища, для антигравийного покрытия, реагенты для холодной чистки и т. п.

Использование абразивных, кислото- и бензиносодержащих материалов запрещено. Сжатый воздух, необходимый для распыления, подается через воздушный разъем, ввинченный в рукоятку пистолета. При нажатии спусковой скобы до первой точки давления открывается воздушный клапан. При дальнейшем нажатии спусковой скобы красящая игла выходит из красящей форсунки. Затем распыляемое вещество вытекает из красящей форсунки и распыляется сжатым воздухом, одновременно выходящим из воздушной форсунки.

## 9. Правила техники безопасности

	<b>Предупреждение! Осторожно!</b>
<p>Необходимо помнить:</p> <p>Никогда не направлять окрасочный пистолет на себя, других людей или животных. Растворители и разбавители могут привести к возникновению химических ожогов. В рабочей зоне устройства разрешается использовать лишь необходимое для работы количество растворителей и лакокрасочных материалов (после завершения работ их необходимо вернуть в помещения для надлежащего хранения). Перед выполнением любых ремонтных работ устройство необходимо отключить от пневмосети.</p> <p>Перед каждым вводом в эксплуатацию, особенно после ремонтных работ, необходимо проверить прочность посадки болтов и гаек, а также герметичность пистолетов и шлангов.</p> <p>Неисправные детали необходимо заменить или отремонтировать соответствующим образом, использовать только оригинальные запчасти.</p> <p>При покраске в рабочей зоне недопустимо наличие источников воспламенения (например, открытого огня, зажженных сигарет, взрывоопасных ламп и т. д.), поскольку при покраске возникают легко воспламеняющиеся смеси.</p> <p>При покраске применять средства охраны труда в соответствии с предписаниями (средства защиты органов дыхания и т. д.). Поскольку при распылении с более высоким давлением уровень звукового давления превышает 85 дБ, необходимо надевать соответствующие противошумные наушники.</p> <p>При использовании окрасочного пистолета вибрации на верхние части тела оператора не распространяются. Сила отдачи незначительная.</p> <p>Использование данного изделия на взрывоопасных территориях зоны 0 запрещено.</p>	
	

## 10. Ввод в эксплуатацию

Перед вводом устройства/окрасочного пистолета в эксплуатацию необходимо внимательно и полностью прочитать руководство по эксплуатации, учесть изложенную в нем информацию и соблюдать ее в ходе дальнейшей эксплуатации. После этого руководство по эксплуатации необходимо хранить в надежном месте, доступном для каждого пользователя устройства. Эксплуатировать устройство/окрасочный пистолет разрешается только квалифицированному персоналу (специалисту). В результате неправильного использования устройства/окрасочного пистолета, в случае внесения каких-либо изменений или при использовании в сочетании с неподходящими посторонними деталями возможно нанесение материального ущерба, причинение вреда здоровью себе, другим людям и животным, вплоть до летального исхода. Компания SATA не несет никакой ответственности за данный ущерб (например, в результате несоблюдения руководства по эксплуатации). Необходимо учитывать и соблюдать применимые правила техники безопасности, положения об организации рабочих мест и предписания по охране труда, действующие в стране эксплуатации или в сфере применения устройства/окрасочного пистолета (например, в Германии это предписания по предотвращению несчастных случаев BGR 500 (BGV D25) и BGV D24 главного объединения отраслевых страховых сообществ и т. д.).

- a) Перед каждым вводом в эксплуатацию необходимо проверять проходимость распылительной трубки. Особенно после ремонтных работ, необходимо проверять прочность посадки болтов и гаек, при необходимости подтягивать ослабленные соединения. Пистолет-распылитель готов к эксплуатации сразу же после удаления упаковки. Регулируемая распылительная трубка на заводе настроена на среднюю вязкость материала и зафиксирована контргайкой. Пистолет-распылитель можно адаптировать в соответствии с той или иной консистенцией материала путем ввинчивания / вывинчивания распылительной трубки. При использовании жидкотекучих материалов распылительная трубка должна быть ввинчена, при использовании вязкотекучих материалов вывинчена на соответствующую длину. Во время регулировки, нажимая спусковую скобу (4788), целесообразно наблюдать за рисунком распыла. Если рисунок распыла оптимален, зафиксировать контргайку.
- b) Воздушный разъем находится на рукоятке пистолета. Перед подключением необходимо продуть воздушный шланг. Воздушный шланг должен быть устойчивым к воздействию растворителей, а также выдерживать давление не менее 10 бар и иметь общее сопротивление утечки менее 100 млн Вт.

## 11. Очистка и техническое обслуживание

- a) Тщательно промыть пистолет разбавителем или чистящим средством.
- b) Воздушную форсунку очистить с помощью кисточки или щетки. Не погружать пистолет в разбавитель или чистящее средство.
- c) Ни в коем случае не использовать для очистки загрязненных отверстий не предназначенные для этого предметы. Удалить с резьбы распылительной трубки возможно прилипшие остатки материала.

	<b>Предупреждение! Осторожно!</b>
Засоренные отверстия на крышке пистолета-распылителя могут привести к разрыву бачка.	

- d) Перед выполнением любых ремонтных работ устройство необходимо отключить от пневмосети.
- e) Время от времени на воздушный поршень и резьбу распылительной трубки (12864) необхо-



димо наносить несколько капель масла.  
В остальном надежный пистолет-распылитель SATA UBE не нуждается в дальнейшем техническом обслуживании.

	Примечание!
	<p>Пистолет можно чистить вручную с помощью растворителей или чистящих средств или в традиционной машине для очистки пистолетов.</p> <p>Следующие действия повреждают пистолет/устройства и при определенных условиях могут привести к потере взрывозащиты и к полной потере права на рекламационные претензии:</p> <ul style="list-style-type: none"> <li>• Погружение окрасочного пистолета в растворители или чистящие средства на время, превышающее время, необходимое для самой очистки.</li> <li>• Оставление окрасочного пистолета после завершения программы мойки в моечной машине для пистолетов.</li> <li>• Очистка окрасочного пистолета в ультразвуковых чистящих системах.</li> </ul>

## 12. Условия гарантии

На подобные устройства мы даем гарантию 12 месяцев, начиная со дня продажи конечному потребителю.

Гарантия распространяется на детали с производственным браком и дефектами материала, которые обнаружены в гарантийный период. Исключение составляют поврежденные, полученные в результате неподходящего или ненадлежащего применения, неправильного монтажа / ремонта силами покупателя или третьих лиц, естественного износа, неправильного обращения или технического обслуживания, использования неподходящих распыляемых материалов, заменителей материалов и химических веществ, таких как щелочи и кислоты, в результате электрохимических или электрических воздействий, если ущерб причинен не по нашей вине. Абразивные распыляемые материалы, например, свинцовый сурик, дисперсии, глазури, жидкие абразивы или т. п. сокращают срок службы клапанов, набивок, пистолета и форсунок. Настоящая гарантия не распространяется на признаки износа, связанные с данными материалами. После получения устройство следует незамедлительно проверить. Чтобы не потерять права на заявление рекламации, об очевидных дефектах необходимо заявить фирме-поставщику или нам в письменной форме в течение 14 дней после получения устройства.

Прочие требования любого рода, в частности, требования о возмещении ущерба, исключены. Это касается и ущерба, причиненного в ходе консультирования, наладки и демонстрации. Если покупатель требует немедленного ремонта или замены до выяснения, должны ли мы осуществить замену в рамках своих обязательств, поставка с целью замены или ремонт осуществляются за дополнительную плату по цене текущего дня. Если в ходе проверки рекламации выяснится, что имеет место гарантийный случай, покупатель получит компенсацию за ремонт или поставку с целью замены согласно произведенной гарантийной операции. Детали, поставленные в качестве замены, становятся нашей собственностью.

Рекламации или прочие претензии не дают права покупателю / заказчику отказаться от оплаты товара или задержать ее.

Отправка устройства в наш адрес должна осуществляться без накладных расходов. Мы не можем взять на себя расходы по монтажу (рабочее время и стоимость проезда), а также транспортные издержки и расходы на упаковку. В данном случае действуют наши условия выполнения монтажа. Оказание гарантийных услуг не является основанием для продления срока гарантии. Гарантия теряет силу в случае

вмешательства посторонних лиц (не сотрудников SATA).

	Предупреждение! Осторожно!
	<p>В случае применения растворителей и чистящих средств на базе галогенизированных углеводородов, таких как 1,1,1-трихлорэтан и дихлорметан, на алюминиевом бачке, пистолете, а также на деталях с защитным гальваническим покрытием могут возникать химические реакции (при контакте с незначительным количеством воды 1,1,1-трихлорэтан дает соляную кислоту). В результате этого детали могут окисляться, в крайнем случае может наблюдаться взрывоподобная реакция.</p> <p>Поэтому используйте для своих краскопультов только те растворители и чистящие средства, которые не содержат вышеназванных компонентов. Ни в коем случае не применять для очистки кислоту, щелочь (основания, средства для удаления лакокрасочных покрытий и т. д.).</p>

## 13. Запчасти

Номер артикула	Наименование
4788	Спусковая скоба
11098	Уплотнение
11437	Заглушка
12864	Распылительная трубка
26054	Пружина
53082	Кольцо круглого сечения 12 x 1,5 мм
53942	Воздушный патрубок
65979	Шток воздушного поршня
65987	Ролик для скобы
65995	Подъемная труба
66001	Форсунка
3426	Стопорная шайба

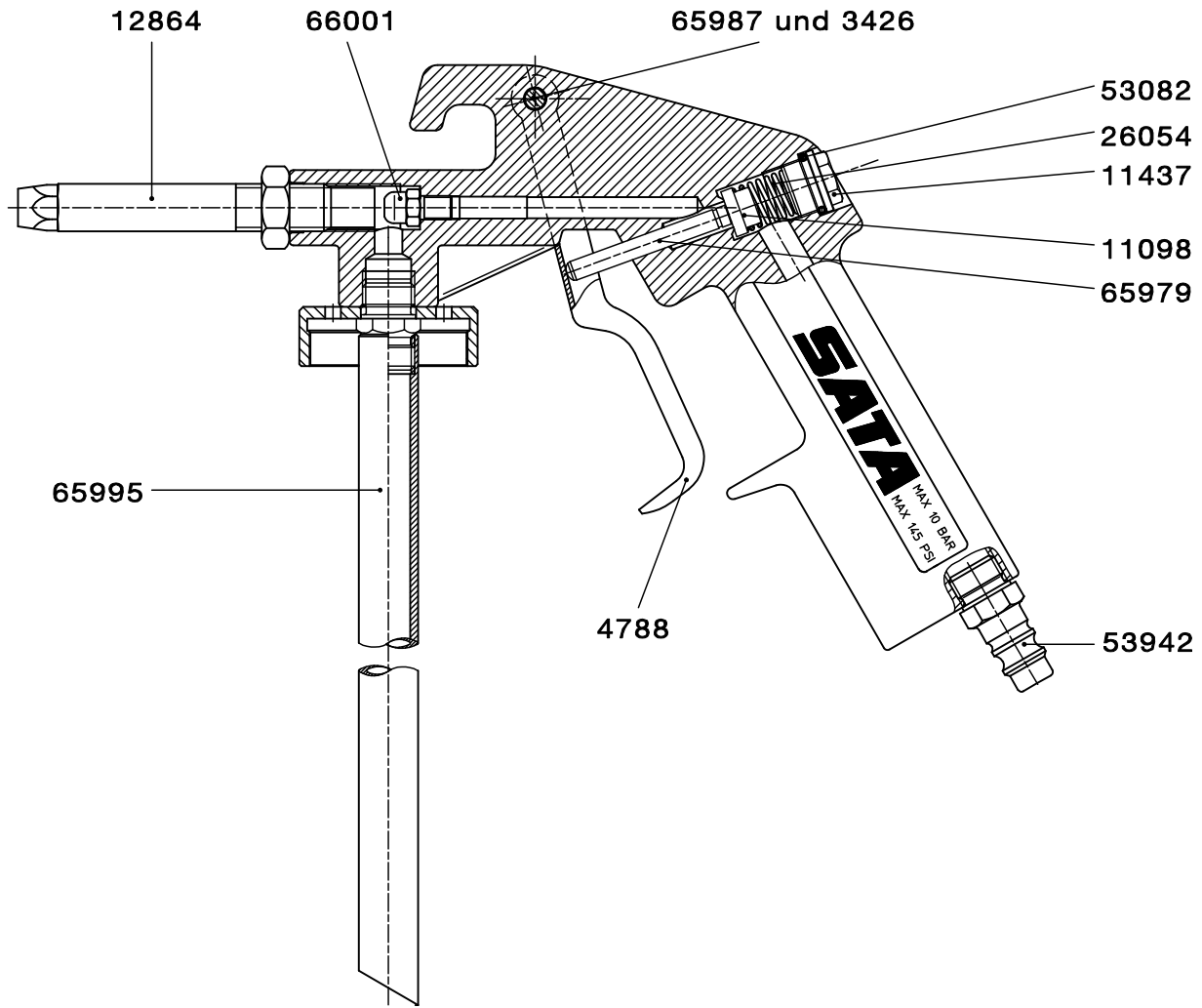

SATA, SATAJet, das SATA-Logo und/oder andere hier im Inhalt erwähnte SATA-Produkte sind entweder registrierte Marken oder Marken der SATA GmbH & Co. KG in den USA und/oder anderen Ländern.  
 SATA, SATAJet and/or other SATA products referenced herein are either registered trademarks or trademarks of SATA GmbH & Co. KG in the U.S. and/or other countries.  
 SATA, SATAJet, le logo SATA et/ou d'autres produits SATA mentionnés dans ce contexte sont soit des marques déposées, soit des marques de fabrication de la SATA GmbH & Co. KG aux États-Unis et/ou d'autres pays.  
 SATA, SATAJet, логотип SATA и/или другая упомянутая здесь продукция SATA является зарегистрированными товарными знаками или знаками компании SATA GmbH & Co. KG в США и/или других странах.



SATA GmbH & Co. KG  
 Domertalstraße 20  
 70806 Kornwestheim  
 Deutschland  
 Tel. +49 7154 811-0  
 Fax +49 7154 811-196  
 E-Mail: info@sata.com  
 www.sata.com

Technische Änderungen vorbehalten  
 Technical modifications reserved  
 Sous réserve de modifications techniques  
 Право на внесение технических изменений сохранено.

734-191129-7-54635